



GRILLETARIFAIRE

ARTISTE

FRAIS DE DOSSIER

FRAIS DE DOSSIER PAR ARTISTE

150 € TTC

- Enregistrement et suivi de votre dossier
- 2 badges d'accès illimité + assurance Responsabilité Civile
- 1 post de présentation sur notre événement Facebook
- 1/4 page dans le catalogue du salon
- 1 présentation sur le site internet
- 50 invitations pour 2 personnes
- Matériel promotionnel (catalogue, affiches)

FRAIS DE DOSSIER PAR PARRAIN

280 € TTC

- Enregistrement et suivi de votre dossier
- Affichage de votre raison sociale et logo à l'entrée du salon sur le support dédié aux parrains
- Insertion de votre logo aux côtés de l'artiste sur le catalogue, le site internet, et l'enseigne sur le salon
- 2 badges d'accès illimité + assurance Responsabilité Civile
- 1 post de présentation sur notre événement Facebook
- 1/8 page dans le catalogue du salon
- 1 présentation sur le site internet
- 80 invitations pour 2 personnes
- Matériel promotionnel (catalogue, affiches)

Important : le montant minimum de parrainage pour une entreprise est de 500 € TTC (soit 416 € HT, frais de dossier parrain inclus).

ESPACE D'EXPOSITION

STAND EQUIPE 9 m²

1 030 € TTC

- Cloisons bois (hauteur 2m50), recouvertes de coton gratté*
 - 1 enseigne
 - 2 halogènes à LED
 - 1 boîtier électrique 16A
 - 1 table et 2 chaises
- Soit un total de 9 mètres linéaires d'affichage**

STAND EQUIPE 6 m²

770 € TTC

- Cloisons bois (hauteur 2m50), recouvertes de coton gratté*
 - 1 enseigne
 - 2 halogènes à LED
 - 1 boîtier électrique 16A
 - 1 table et 2 chaises
- Soit un total de 7 mètres linéaires d'affichage**

3 METRES LINEAIRES SUR ESPACE PARTAGE

400 € TTC

- Cloisons bois (hauteur 2m50), recouvertes de coton gratté*
 - 1 enseigne
 - 1 rail de 3 spots
 - 1 boîtier électrique 16A (partagé)
 - 1 table et 2 chaises (partagées)
- Soit un total de 3 mètres linéaires d'affichage**



GRILLETARIFAIRE

ARTISTE

MODULE SUPPLEMENTAIRE DE 3M²	320 € TTC
– Cloisons bois (hauteur 2m50), recouvertes de coton gratté*	
Soit un total de 1 mètre linéaire d’affichage supplémentaire	

*Coton gratté :

Coton gratté au choix parmi ces trois couleurs : noir, blanc ou gris anthracite



Si vous souhaitez un stand de plus de 9m², il faut prendre en compte le tarif « stand de 9m² » et ajouter autant de « module supplémentaire de 3m² » que vous désirez.

PRESTATIONS COMPLEMENTAIRES

PRESTATIONS COMPLEMENTAIRES POUR VOTRE ESPACE D’EXPOSITION	TARIF TTC
Angle ouvert	190 €
Angle ouvert retour 1ml : accrochage sur 2 faces, 1 rail de 3 spots inclus sur le retour	245 €
Angle ouvert retour 2ml : accrochage sur 2 faces, 1 rail de 3 spots inclus sur le retour	280 €
Angle fermé 3ml : accrochage sur 2 faces, 1 rail de 3 spots inclus sur le retour	320 €
Cloison bois supplémentaire, habillage 1 face (1ml), coton gratté inclus	48 €
Cloison bois supplémentaire, habillage 2 faces (2ml), coton gratté inclus	68 €
Réserve bois de 1m ² , dans un angle, avec un rideau	65 €
Réserve bois de 1m ² , dans un angle, porte fermant à clé	170 €
Moquette – prix au m ² <i>Noire ou blanche</i>	6 €
Halogène à LED <i>(2 déjà inclus dans les stands de 6m² et plus)</i>	48 €
Rail de 3 spots <i>(1 déjà inclus dans l’espace partagé de 3ml)</i>	62 €
Table <i>Noire ou blanche avec pied chromé H 75 Ø 80 cm (1 déjà incluse dans les stands de 6m² et plus)</i>	40 €
Chaise <i>Noire ou blanche L 42 P 50 H 85 cm (2 déjà incluses dans les stands de 6m² et plus)</i>	18 €



GRILLE TARIFAIRE

ARTISTE

<p>Ensemble 1 table basse et 3 chauffeuses</p> <p><i>Ensemble noir ou blanc</i> <i>Table : L 42 P 42 H 45 cm</i> <i>Chaise : L 70 P 75 H 67 cm</i></p>		<p>65 €</p>
<p>Fauteuil similicuir</p> <p><i>Noir ou Blanc</i> <i>L 64 P 57 H 74 cm</i></p>		<p>40 €</p>
<p>Présentoir à documents</p> <p><i>5 étagères</i> <i>L 74 H 150 cm</i></p>		<p>50 €</p>
<p>Comptoir accueil avec rangements</p> <p><i>Blanc</i> <i>L 90 P 45 H 110 cm</i></p>		<p>70 €</p>
<p>Réfrigérateur</p> <p><i>140 litres</i> <i>L 50 P 65 H 110 cm</i></p>		<p>144 €</p>
<p>COMMUNICATION POUR L'ARTISTE</p>		<p>TARIF TTC</p>
<p>1/2 page dans le catalogue au lieu de 1/4</p>		<p>192 €</p>
<p>Pleine page dans le catalogue au lieu de 1/4</p>		<p>354 €</p>

Offres spéciales :

Remise fidélité : 8% de remise sur l'espace d'exposition pour les artistes ayant participé à la dernière édition en 2019 (Offre non cumulable avec la remise ArtBook Edition et non applicable sur l'espace partagé 3ml).

Remise ArtBook Edition : 8% de remise sur l'espace d'exposition pour les artistes, galeries ou collectifs présentés par ArtBook Edition en 2021. (Offre non cumulable avec la remise fidélité et non applicable sur l'espace partagé 3ml).



GRILLE TARIFAIRE ARTISTE

EXEMPLES DE MISE EN SCENE DE DIFFERENTS ESPACES D'EXPOSITION

STANDS DE 9M²

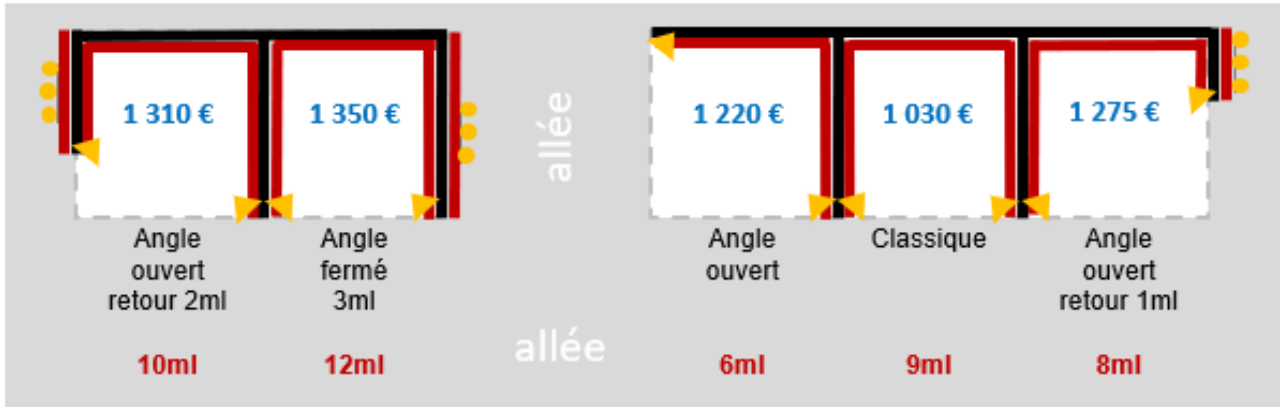

STANDS DE 6M²

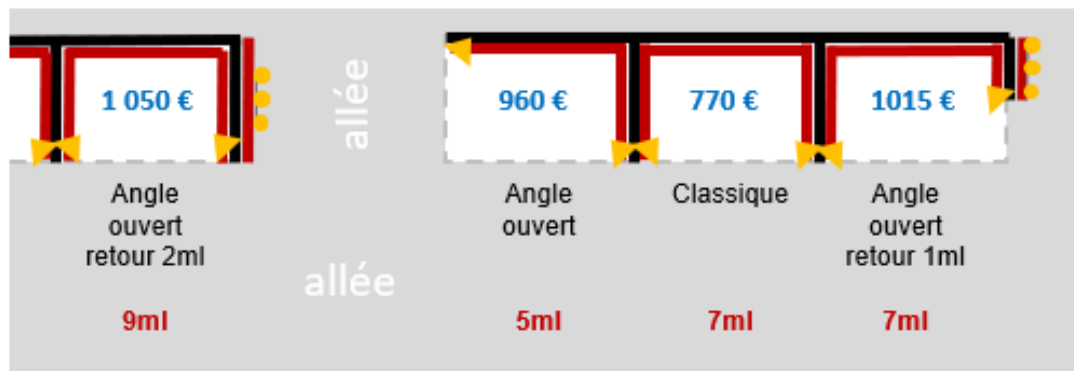

3ML SUR ESPACE PARTAGE

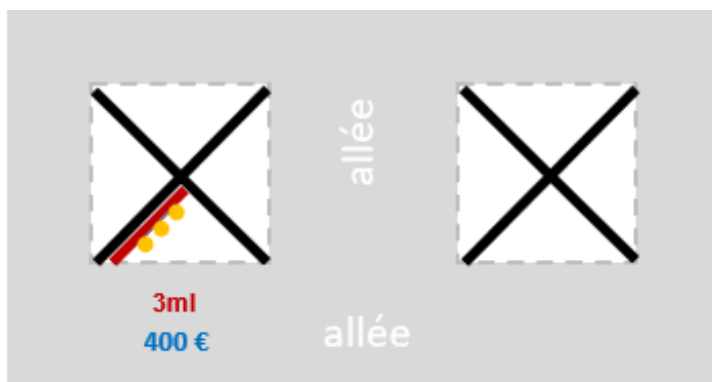

Légende

- Cloison bois coton gratté
- Surface d'exposition
- Halogène
- Rail de 3 spots
- 350 € Prix TTC
- 8ml Mètres linéaires totaux
- Porte de réserve
- Réserve

Nous vous proposons également des conceptions de stands sur-mesure, suivant vos envies et vos besoins.

Pour réaliser un stand sur-mesure, nous utilisons les prestations affichées ci-dessus.

Il n'y a pas de surcoût supplémentaire, le conseil et l'agencement sur-mesure sont inclus.



GRILLE TARIFAIRE ARTISTE

STANDS DE 18M²



Schéma 1 : 2 352 € TTC (stand de 9m² + 3 modules supplémentaires de 3m² + réserve avec porte + 4 cloisons 1 face)

Schéma 2 : 2 296 € TTC (stand de 9m² + 3 modules supplémentaires de 3m² + réserve avec porte + 2 cloisons 2 faces)

STANDS DE 21M²

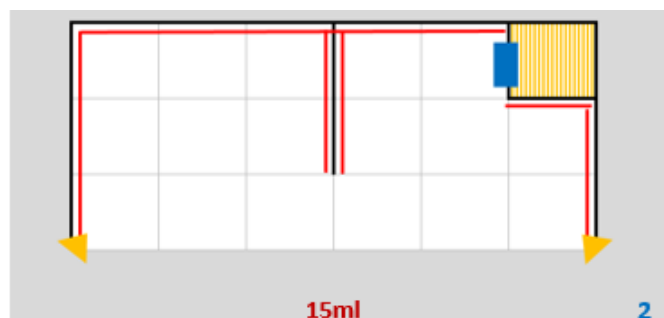
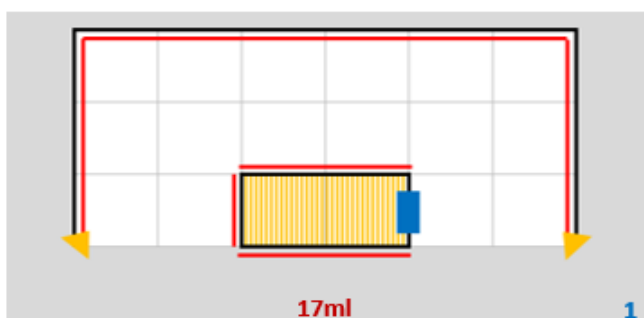

Schéma 3 : 2 650 € TTC (stand de 9m² + 4 modules supplémentaires de 3m² + 5 cloisons 2 faces)

Schéma 4 : 2 666 € TTC (stand de 9m² + 4 modules supplémentaires de 3m² + 1 cloisons 2 faces + 6 cloisons 1 face)

STANDS DE 27M²

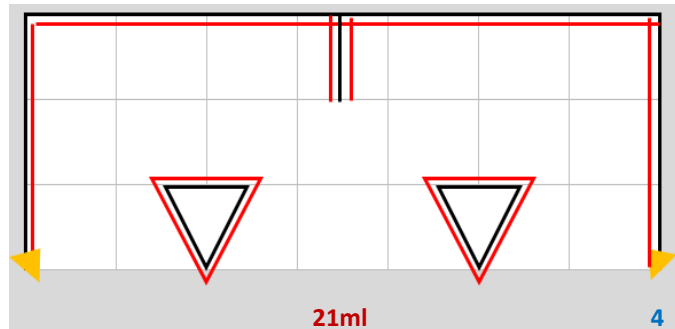
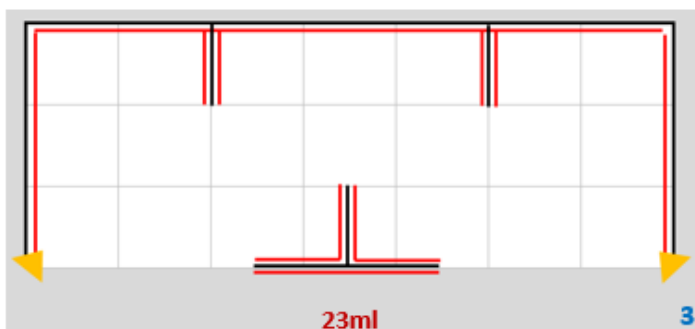
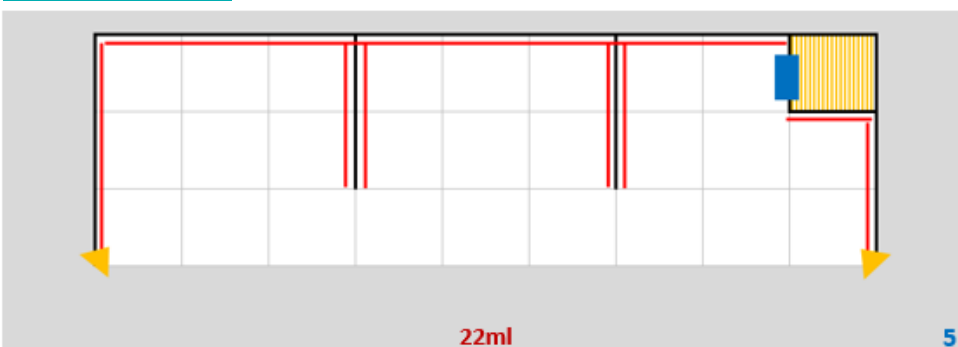

Schéma 5 : 3 392 € TTC (stand de 9m² + 6 modules supplémentaires de 3m² + réserve avec porte + 4 cloisons 2 faces)

Schémas non contractuels. Tarifs affichés TTC hors frais de dossier.

Ces schémas sont proposés à titre indicatif. Nous proposons des espaces sur-mesure suivant vos souhaits. Afin d'optimiser votre espace, nous vous conseillerons sur l'éclairage le plus adapté suivant vos œuvres